

Sicherheits- und Bedienungshinweise

Sektionaltoren

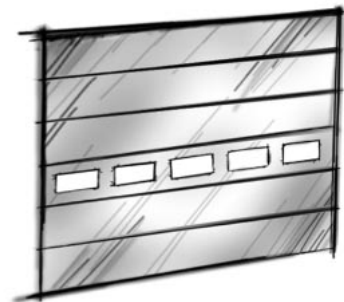

I S O

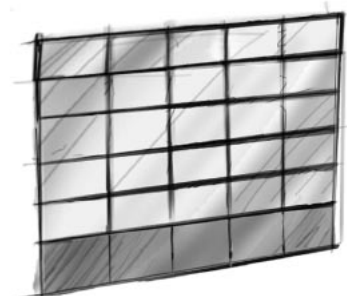

A L U



EN 12605
EN 12604
EN 12453
EN 60204

Inhaltsübersicht

	Seite
Allgemeine Hinweise	1
Warnungen und Sicherheitshinweise	2
Kontrolle / Pflege	2
Achtung bei Seilbruch oder Federbruch!	2
Bedienung	2
Bedienungsarten	2
Bedienungshinweise, Sektionaltor mit Zugseil	4
Bedienungshinweise, Sektionaltor mit Handkettenzug	5
Bedienungshinweise, Sektionaltor mit Elektroantrieb - Totmannsteuerung -	7
Bedienungshinweise, Sektionaltor mit Elektroantrieb - Impulssteuerung -	9

Warnungen und Sicherheitshinweise

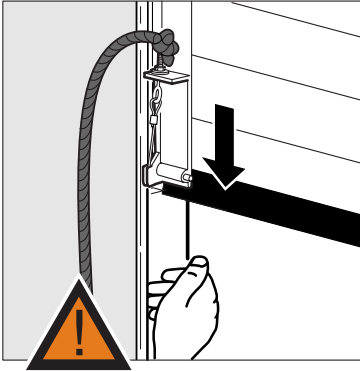

Vorsicht, Quetschgefahr!



Vorsicht, Quetschgefahr!

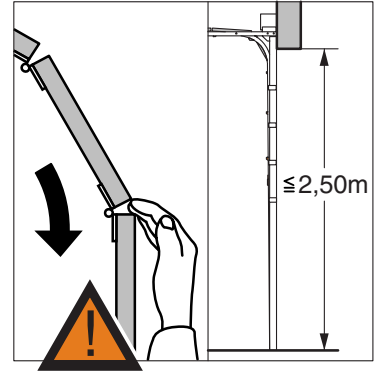

Vorsicht, Quetschgefahr!
(Torblatthöhe weniger als 2,5 m)

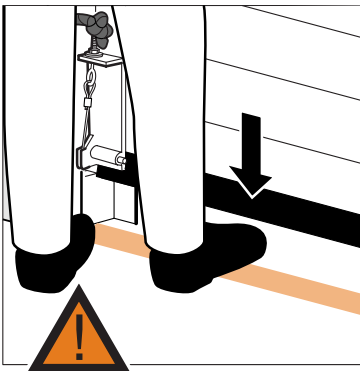

Vorsicht, Quetschgefahr!



Vorsicht, Stolperkante!



Vor Öffnen des Tores unbedingt sicherstellen, daß die Schlupftür geschlossen ist.

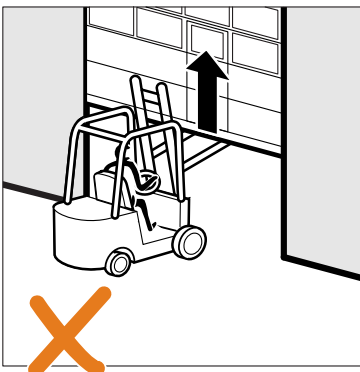

Tor nicht mit externen Hilfsmitteln öffnen.

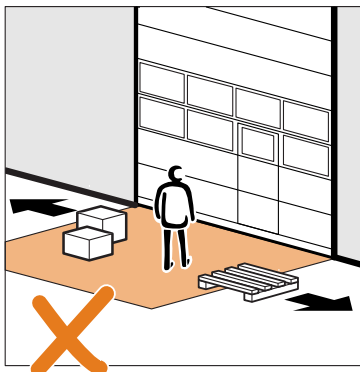

Im Torbereich keine Güter / Gegenstände lagern.



Weder Personen noch Güter mittels Tor anheben

Kontrolle / Pflege

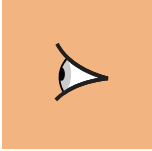

1. Regelmäßig ordnungsgemäße Funktion des Tores - bei einwandfreier Führung der Hubseile - feststellen. Baugruppen und Bauteile auf Beschädigung und Verschleiß überprüfen; hauptsächlich sind das:
 - Diverse Verbindungen
 - Torblatt
 - Scharniere, Laufrollen
 - Schienensystem
 - Federaggregat
 - Seiltrommeln, Hubseile



2. Torblatt regelmäßig reinigen (Wasser, mildes Reinigungsmittel).



3. Bei Unregelmäßigkeiten, Problemen und Fragen unbedingt den Tor-Fachbetrieb konsultieren.

Achtung bei Seilbruch oder Federbruch!

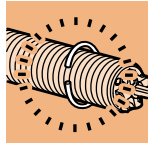

- Tor festsetzen
- Zugang zum Torbereich verhindern
- Benutzer / Betreiber / zuständige Personen informieren / warnen
- Tor-Fachbetrieb verständigen

Bedienung



Sicherstellen, daß mehrere Personen mit der Bedienung des Tores vertraut sind.

Bedienungsarten

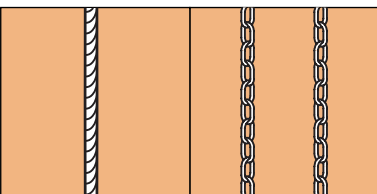

Zugseil

Handkettenzug

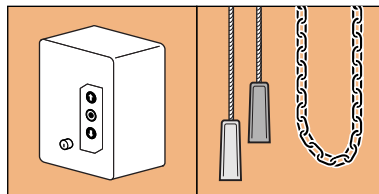

Elektroantrieb

Nothandkettengeräte

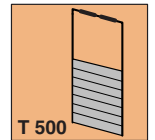
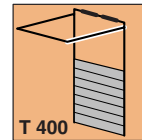
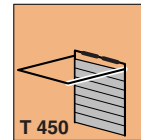
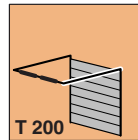

Bedienungshinweise, Sektionaltor mit Zugseil

Um Schaden für Mensch und Material zu vermeiden, unbedingt diese Hinweise beachten. Die Anweisung gilt für Sektionaltore aller Schienensysteme, bei Betätigung durch Zugseil.

Öffnen

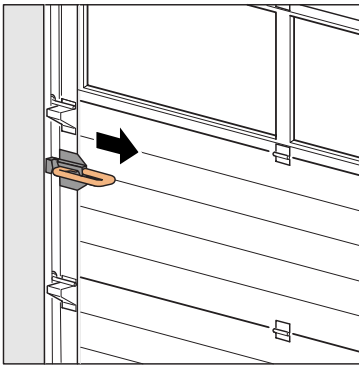

Tor entriegeln.

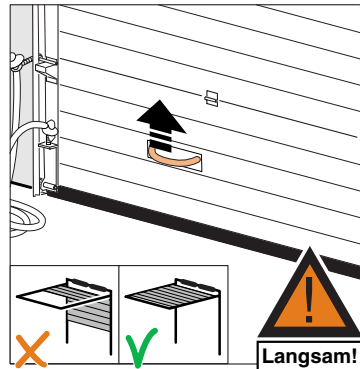

Torblatt am Handgriff hochziehen und bis an den Anschlag (Federpuffer) führen.

Schließen

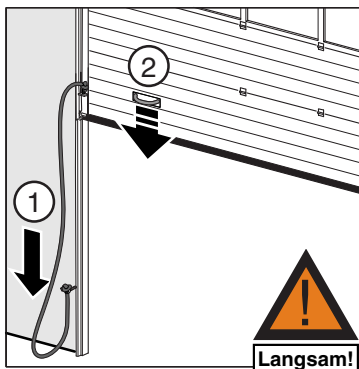

Torblatt mittels Zugseil aus der Ablageposition herunterziehen (1), dann am Handgriff den Schließvorgang fortsetzen (2).

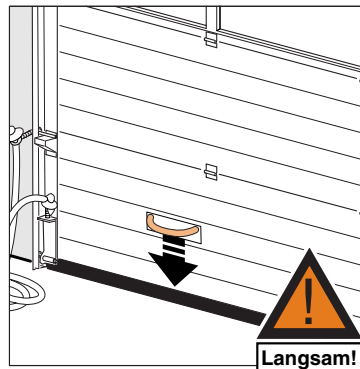

Schließvorgang beenden, Torblatt am Handgriff fest gegen den Boden drücken.

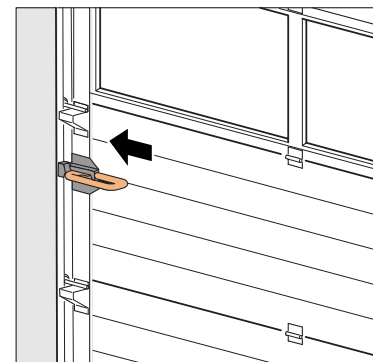

Tor verriegeln.

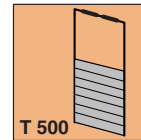
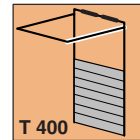
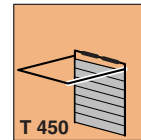
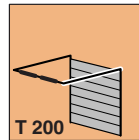

Bedienungshinweise, Sektionaltor mit Handkettenzug

Um Schaden für Mensch und Material zu vermeiden, unbedingt diese Hinweise beachten. Die Anweisung gilt für Sektionaltore aller Schienensysteme, bei Betätigung durch Handkettenzug.

Öffnen und Schließen (rechts)

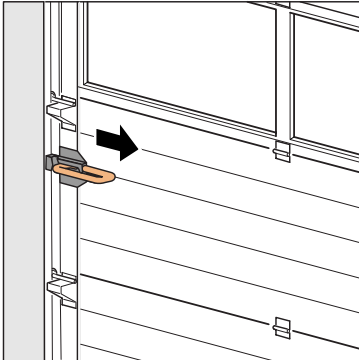

Tor entriegeln.

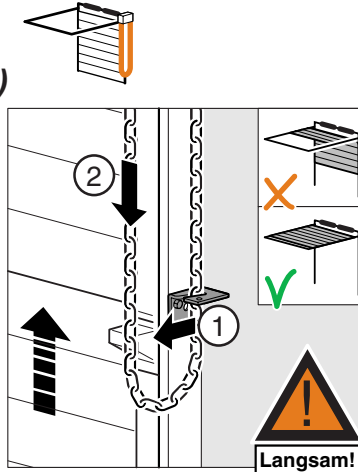

Betätigungskette aus dem Wandhalter nehmen (1). Durch ruhiges, gleichmäßiges Ziehen der Kette das Tor öffnen (2). Kette sichern.

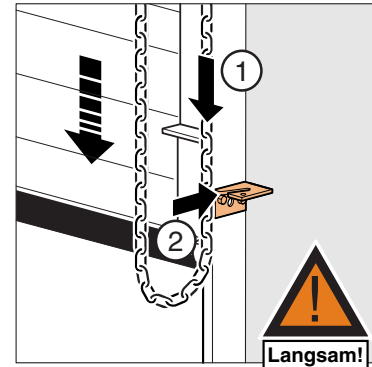

Betätigungskette aus dem Wandhalter nehmen. Durch ruhiges, gleichmäßiges Ziehen der Kette das Tor schließen (1). Kette sichern (2).

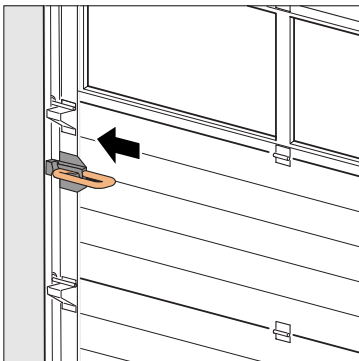

Tor verriegeln.

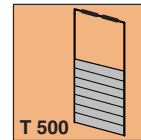
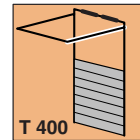
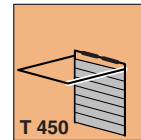
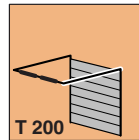

Öffnen und Schließen (links)

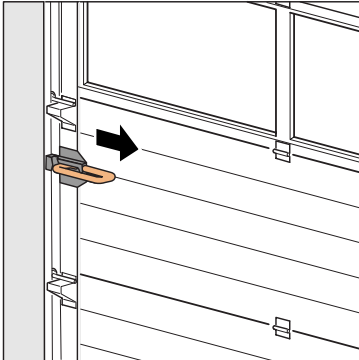

Tor entriegeln.

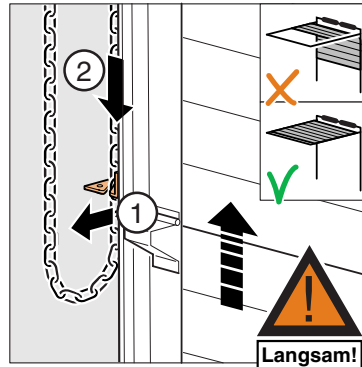

Betätigungskette aus dem Wandhalter nehmen (1). Durch ruhiges, gleichmäßiges Ziehen der Kette das Tor öffnen (2). Kette sichern.

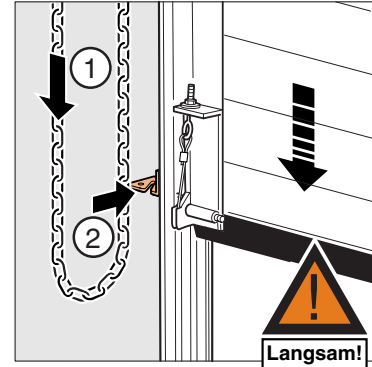

Betätigungskette aus dem Wandhalter nehmen. Durch ruhiges, gleichmäßiges Ziehen der Kette das Tor schließen (1). Kette sichern (2).

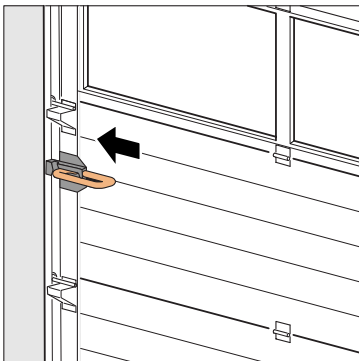

Tor verriegeln.

Elektroantrieb - Totmannsteuerung -

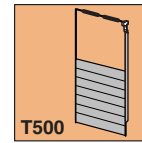
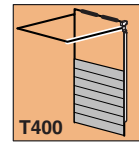
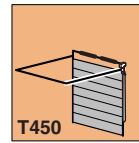
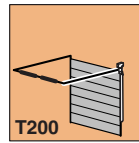

Bedienungshinweise, Sektionaltor mit Elektroantrieb - Totmannsteuerung -

Um Schaden für Mensch und Material zu vermeiden, unbedingt diese Hinweise beachten. Die Anweisung gilt für Sektionaltore aller Schienensysteme, bei Betätigung durch Elektroantrieb in Totmannsteuerung.

Öffnen

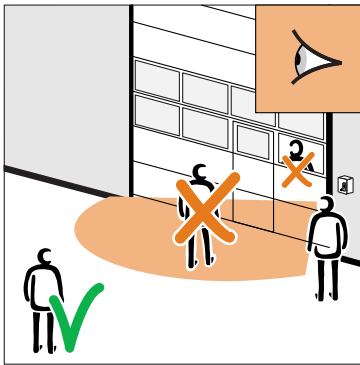

Vorsicht, Betätigung nur bei freiem Torbereich.

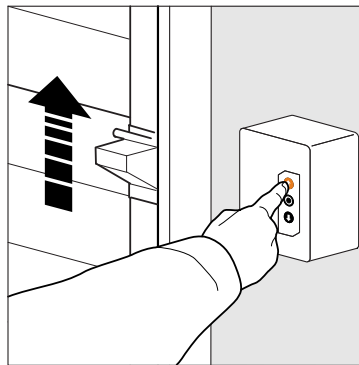

Durch kurzes Betätigen des Tasters 'Auf' (↑) öffnet das Tor bis in die obere Endlage.

Schließen

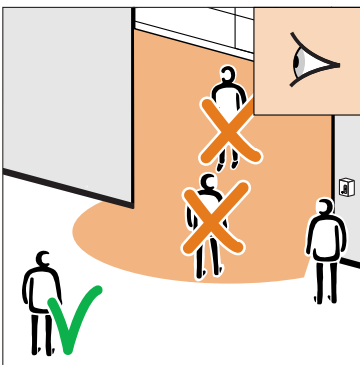

Vorsicht, Betätigung nur bei freiem Torbereich.

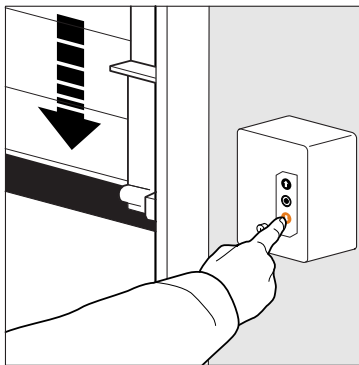

Durch kurzes Betätigen des Tasters 'Zu' (↓) schließt das Tor. Die Abwärtsbewegung stoppt bei Freigabe des Tasters 'Zu'.

Stop!



Durch Betätigen des Tasters 'Stop' (●) stoppt das Tor in jeder beliebigen Lage.

Elektroantrieb - Totmannsteuerung -

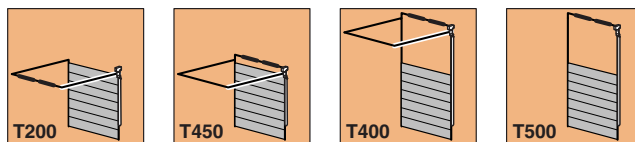

Öffnen und Schließen im Notbetrieb

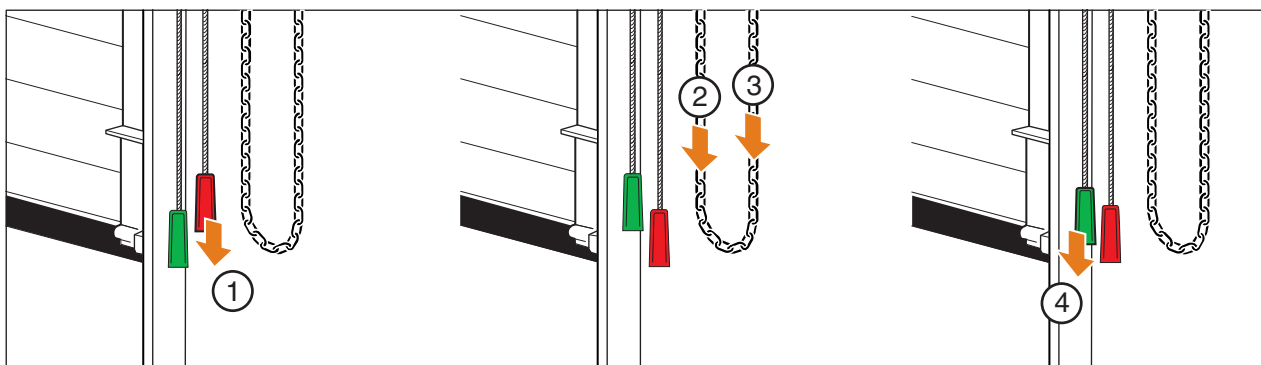

Elektroantrieb freischalten (Zuleitung unterbrechen) und gegen unberechtigtes Wiedereinschalten sichern.

Durch Ziehen an dem mit rotem Label gekennzeichneten Seilende (1) wird das Nothandketten-getriebe eingekuppelt.

Mit Hilfe der Nothandkette läßt sich das Tor jetzt beliebig öffnen (2) oder schließen (3).

Wenn die Ursache für den Notbetrieb nicht mehr besteht, kann durch Ziehen an dem mit grünem Label gekennzeichneten Seilende (4) das Nothand-kettengetriebe ausgekuppelt werden.

Der Elektroantrieb kann frei-gegeben werden.

Elektroantrieb - Impulssteuerung -

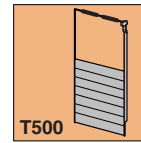
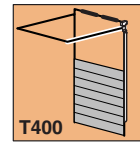
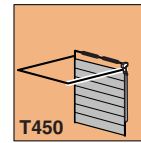
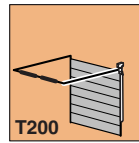

Bedienungshinweise, Sektionaltor mit Elektroantrieb - Impulssteuerung -

Um Schaden für Mensch und Material zu vermeiden, unbedingt diese Hinweise beachten. Die Anweisung gilt für Sektionaltore aller Schienensysteme, bei Betätigung durch Elektroantrieb in Impulssteuerung.

Öffnen

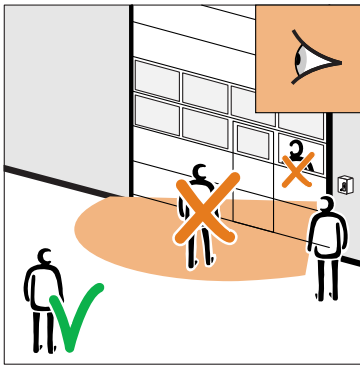

Vorsicht, Betätigung nur bei freiem Torbereich.

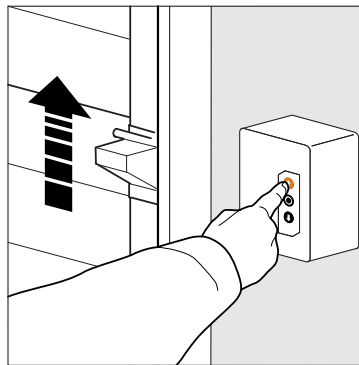

Durch kurzes Betätigen des Tasters 'Auf' (↑) öffnet das Tor bis in die obere Endlage.

Schließen

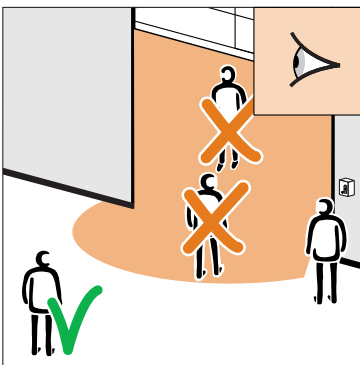

Vorsicht, Betätigung nur bei freiem Torbereich.

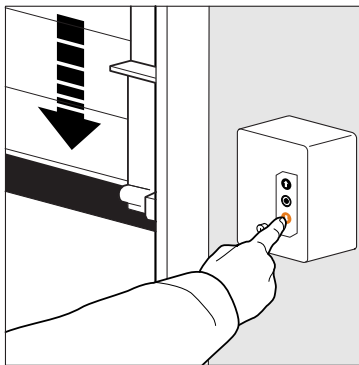

Durch kurzes Betätigen des Tasters 'Zu' (↓) schließt das Tor bis in die untere Endlage.

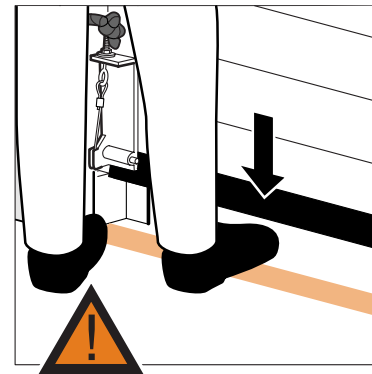

Vorsicht, Quetschgefahr!
Die Sicherheitsleiste ist aus einstellungstechnischen Gründen im letzten unteren Bereich (etwa 20 – 40 mm) unwirksam.

Stop!



Durch Betätigen des Tasters 'Stop' (●) stoppt das Tor in jeder beliebigen Lage.

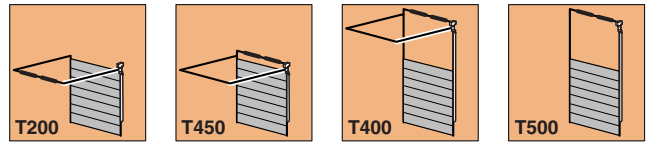

Öffnen und Schließen im Notbetrieb

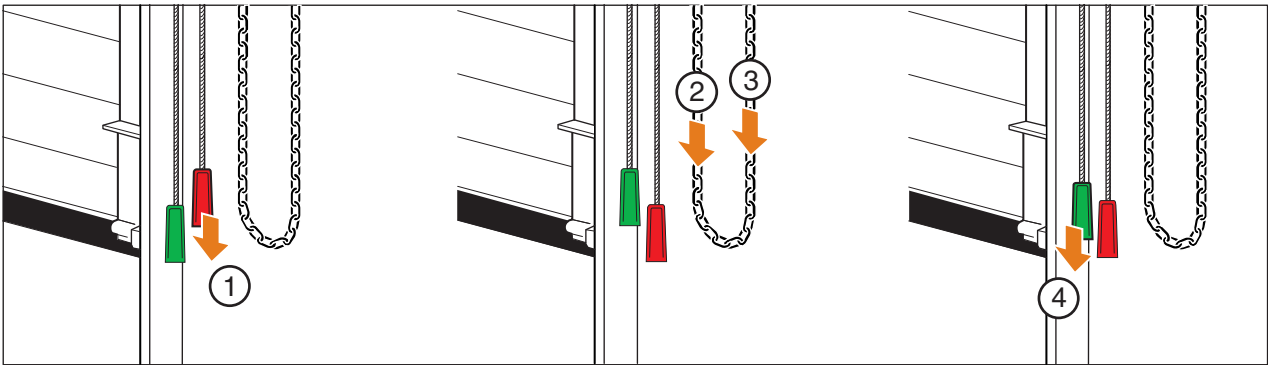

Elektroantrieb freischalten (Zuleitung unterbrechen) und gegen unberechtigtes Wiedereinschalten sichern.

Durch Ziehen an dem mit rotem Label gekennzeichneten Seilende (1) wird das Nothandketten-getriebe eingekuppelt.

Mit Hilfe der Nothandkette läßt sich das Tor jetzt beliebig öffnen (2) oder schließen (3).

Wenn die Ursache für den Notbetrieb nicht mehr besteht, kann durch Ziehen an dem mit grünem Label gekennzeichneten Seilende (4) das Nothand-kettengetriebe ausgekuppelt werden.

Der Elektroantrieb kann frei-gegeben werden.

